

▲ 힌지+핀 삽입형

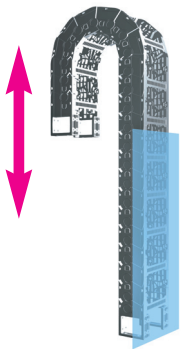

수직 상향 구동

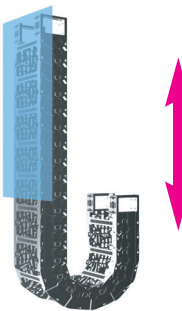

수직 하향 구동

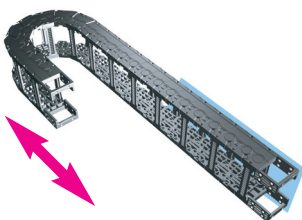

수직 하향 구동

### 체인 길이 계산

$$\left[ L = \frac{L_s}{2} + L_p \right]$$

### 기타 설치 가능 길이

수직 상향 구동 = 최대 6.0m  
 수직 하향 구동 = 최대 100m  
 측면 설치 구동 = 최대 3.0m

### 자기 지지 하중 그래프

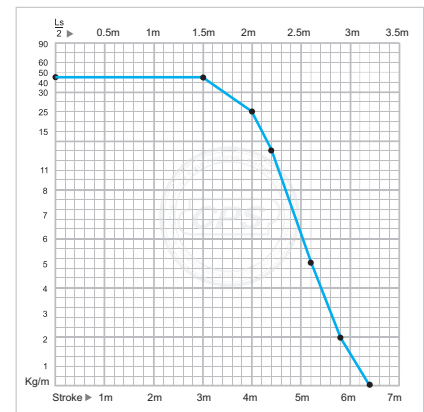

### 체인 치수

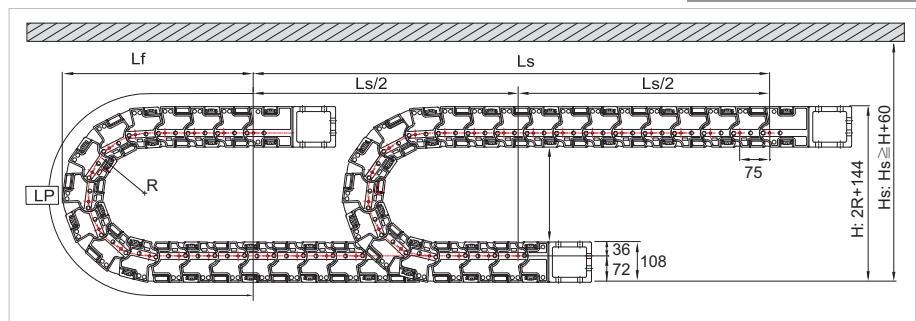

곡률반경 (R)	$L_p$ 최소 곡률반경 길이	$L_f$ 스트로크 초과 길이	H 이동 높이
160	953	457	464
180	1016	477	504
230	1173	527	604
280	1330	577	704
330	1487	627	804
380	1644	677	904
480	1958	777	1,104

### 체인 내부 단면 치수

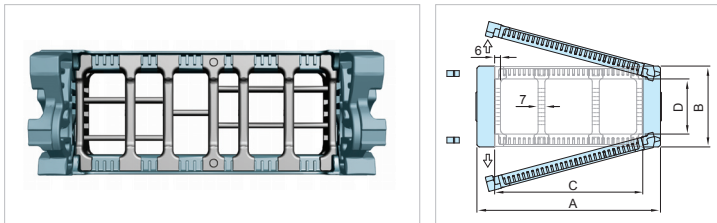

체인 타입	A 외부 넓이	B 외부 높이	C 프레임/내부 넓이	D 내부 높이	중량 kg/m
nsb075N	115	108	75	78	4.80
	140		100		4.90
	155		115		4.97
	165		125		5.02
	190		150		5.12
	215		175		5.25
	240		200		5.46
	280		240		5.67
	290		250		5.72
	330		290		6.02
	340		300		6.09
	390		350		6.45
	440		400		6.83
	490		450		7.12
	540		500		7.32
	590		550		8.06
640	600	8.20			

### 프리 엔드 브라켓 치수(FEB)

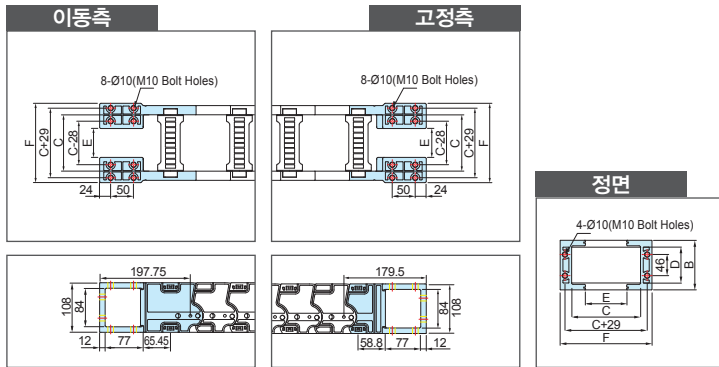

체인 타입	A 외부 넓이	B 외부 높이	C 프레임/내부 넓이	D 내부 높이	E M,EB 볼트 홀 넓이	홀 치수
nsb075N	125	108	75	78	15	M10 볼트 홀
	150		40			
	165		55			
	175		65			
	200		90			
	225		115			
	250		140			
	290		180			
	300		190			
	340		230			
	350		240			
	400		290			
	450		340			
	500		390			
	550		440			
	600		490			
650	540					

### 시스템 타이랩(STW)

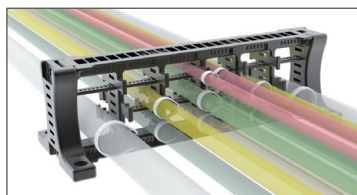

케이블을 여러 층으로 분리해 케이블의 영킹이나 단선을 방지  
적용 환경에 따라 엔드브라켓과 연결해서  
사용 할 수 있는 연결형과 근접하게 설치  
하여 사용 할 수 있는 분리형으로 구분

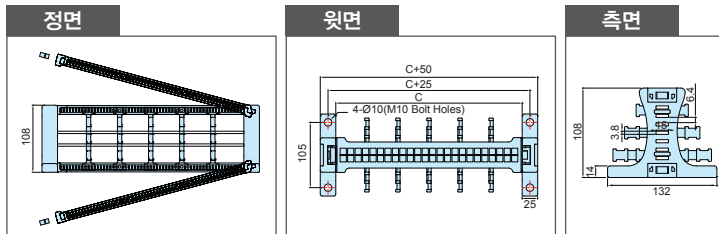

### 디바이더(DV)

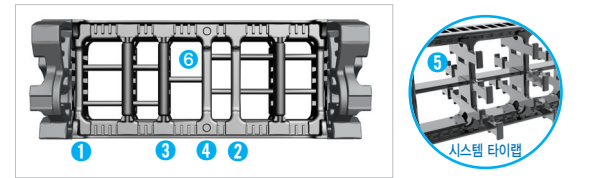

4링크마다 결합  
DV/T : 프레임 300~600에 적용(상하 프레임 연결)  
DV/W : 시스템 타이랩 또는 FEB에 적용 가능

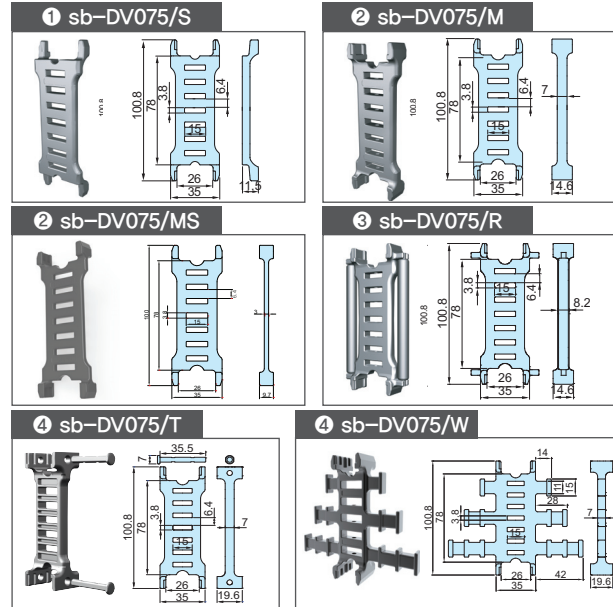

### 세퍼레이터(SP)

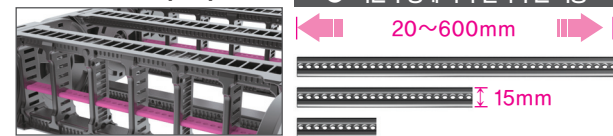

⑥ 섹션 구성에 따라 길이 주문 가능  
20~600mm  
15mm

체인 타입	주문 품명
nsb075N	sb-SP/600,프레임

### 타이랩(TW)

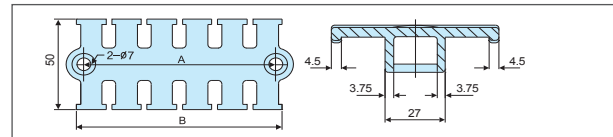
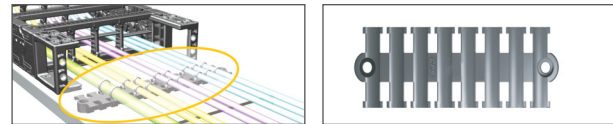

체인 타입	주문 품명	A	B
nsb075N	S-TW50	58	65
	S-TW75	75	82
	S-TW100	98	105
	S-TW125	122	129
	S-TW150	141	148

체인 타입	주문 품명	C 프레임	홀 치수
nsb075N	S-TW,EB075.75	75	M10 볼트 홀
	S-TW,EB075.100	100	
	S-TW,EB075.115	115	
	S-TW,EB075.125	125	
	S-TW,EB075.150	150	
	S-TW,EB075.175	175	
	S-TW,EB075.200	200	
	S-TW,EB075.240	240	
	S-TW,EB075.250	250	
	S-TW,EB075.290	290	
	S-TW,EB075.300	300	
	S-TW,EB075.350	350	
	S-TW,EB075.400	400	
	S-TW,EB075.450	450	
	S-TW,EB075.500	500	
	S-TW,EB075.550	550	
S-TW,EB075.600	600		